

MISTRALex

4553-140140	6010-040140
4554-140140	6011-040140
4555-140140	6012-040140
4556-140140	6013-040140
6006-040140	6014-140140
6007-040140	6015-140140
6008-040140	6016-040140
6009-040140	6017-040140
4554-065140	



DE Bedienungsanleitung

EN User manual



















FR Mode d'emploi









ES Instrucciones de uso

IT Istruzioni per l'uso

} opv.dotlux.de --> item-no --> Downloads

**Produktdaten / Product data / Données sur le produit /
Datos del producto / Dati del prodotto**

	 mm	W	K	V	 °C	PF	CRI	
4553-140140	1272x145x111	23	4000	186-240 AC/DC	-25 ° +60 °	0,98	>82	
4554-140140	1272x145x111	44	4000	186-240 AC/DC	-25 ° +55 °	0,98	>82	
4555-140140	1572x145x111	27	4000	186-240 AC/DC	-25 ° +60 °	0,98	>82	
4556-140140	1572x145x111	53	4000	186-240 AC/DC	-25 ° +55 °	0,98	>82	
6006-040140	1272X145X111	23	4000	186-240 AC/DC	-25 ° +60 °	0,98	>82	 DALI
6007-040140	1272X145X111	44	4000	186-240 AC/DC	-25 ° +55 °	0,98	>82	 DALI
6008-040140	1272X145X111	60	4000	186-240 AC/DC	-25 ° +55 °	0,98	>82	
6009-040140	1272X145X111	60	4000	186-240 AC/DC	-25 ° +55 °	0,98	>82	 DALI
6010-040140	1572X145X111	27	4000	186-240 AC/DC	-25 ° +60 °	0,98	>82	 DALI
6011-040140	1572X145X111	53	4000	186-240 AC/DC	-25 ° +55 °	0,98	>82	 DALI
6012-040140	1572X145X111	106	4000	186-240 AC/DC	-25 ° +40 °	0,98	>82	
6013-040140	1572X145X111	106	4000	186-240 AC/DC	-25 ° +40 °	0,98	>82	 DALI
6016-040140	662X145X111	16	4000	186-240 AC/DC	-25 ° +55 °	0,98	>82	
6017-040140	662X145X111	16	4000	186-240 AC/DC	-25 ° +55 °	0,98	>82	 DALI
4554-065140	1272x145x111	44	6500	186-240 AC/DC	-25 ° +60 °	0,98	>82	

	 mm	W	K	V	 °C	PF	CRI		
6014-140140	1572x145x111	54	4000	186-240 AC/DC	-25 ° +60 °	0,98	>82		
6015-140140	1572x145x111	54	4000	186-240 AC/DC	-25 ° +60 °	0,98	>82		

Lieferumfang / Scope of delivery / Étendue de la livraison / Alcance de la entrega / Ambito di consegna

- MISTRALex

- Bedienungsanleitung / User manual / Mode d'emploi /
Instrucciones de uso / Istruzioni per l'uso



FR

Cet appareil,
ses accessoires
et cordons
se recyclent

À DÉPOSER
EN MAGASIN



OU

À DÉPOSER
EN DÉCHÈTERIE



Points de collecte sur www.quefairedemesdechets.fr
Privilégiez la réparation ou le don de votre appareil !

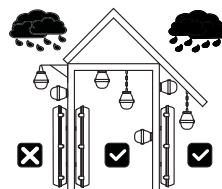

DE

Dieses Produkt enthält eine Lichtquelle der Energieeffizienzklasse D.

Bestimmungsgemäße Verwendung

Ortsfeste Leuchte im Innenbereich und überdachten Außenbereich.

Konformität

Hiermit erklärt DOTLUX GmbH, dass dieses Produkt den EU-Richtlinien EMC 2014/30/EU, LVD 2014/35/EU, RoHS 2011/65/EU und der Ökodesign-Richtlinie 2009/125/EG entspricht.

EN

This product contains a light source of energy efficiency class D.

Intended use

Fixed luminaire for indoor use and covered outdoor use.

Conformity

DOTLUX GmbH hereby declares that this product complies with the EU Directives EMC 2014/30/EU, LVD 2014/35/EU, RoHS 2011/65/EU and the Ecodesign Directive 2009/125/EC.

FR

Ce produit contient une source lumineuse de classe d'efficacité énergétique D.

Utilisation appropriée

Luminaire fixe pour l'intérieur et l'extérieur couvert.

Conformité

DOTLUX GmbH déclare par la présente que ce produit est conforme aux directives européennes EMC 2014/30/EU, LVD 2014/35/EU, RoHS 2011/65/EU et à la directive sur l'éco-conception 2009/125/CE.

ES

Este producto contiene una fuente de luz de clase de eficiencia energética D.

Uso prescrito

Luminarias fijas para uso en interiores y exteriores cubiertos.

Conformidad

DOTLUX GmbH declara por la presente que este producto cumple con las directivas de la UE EMC 2014/30/UE, LVD 2014/35/UE, RoHS 2011/65/UE y la Directiva de Ecodiseño 2009/125/CE.

IT

Questo prodotto contiene una sorgente luminosa di classe di efficienza energetica D.

Uso previsto:

Apparecchio fisso per uso interno e per uso esterno coperto.

Conformità

DOTLUX GmbH dichiara che questo prodotto è conforme alle direttive UE EMC 2014/30/EU, LVD 2014/35/UE, RoHS 2011/65/UE e alla direttiva sulla progettazione ecocompatibile 2009/125/CE.

Tab. 1

	TYP B 10A	TYP B 16A
16 W	18	30
23 W	18	30
27 W	18	30
44 W	18	30
53 W	18	30
54 W	18	30
60 W	18	30
106 W	18	30

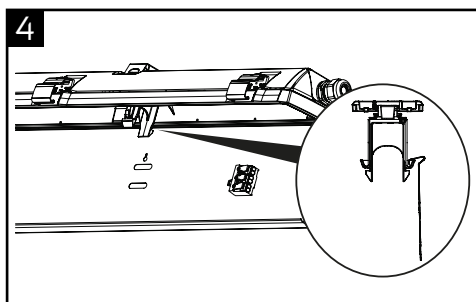
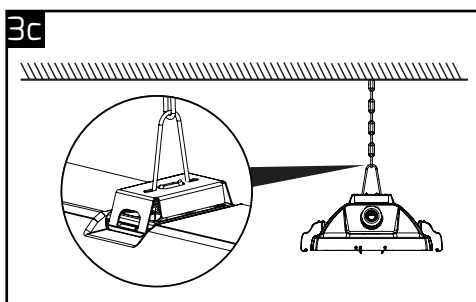
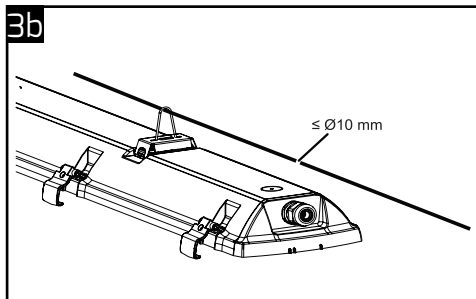
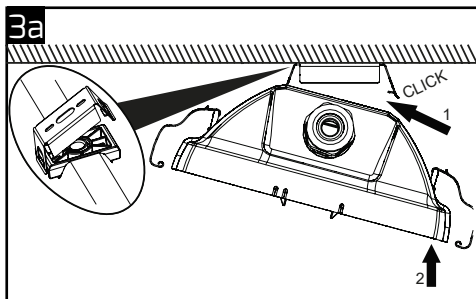
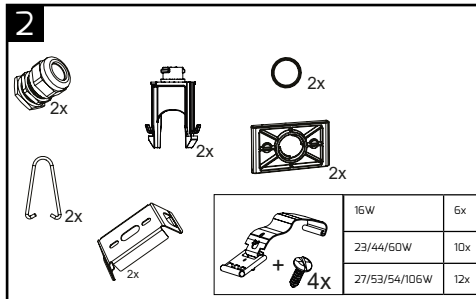
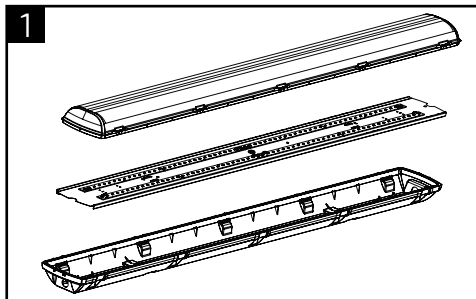
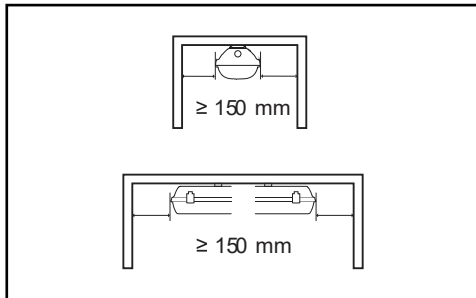
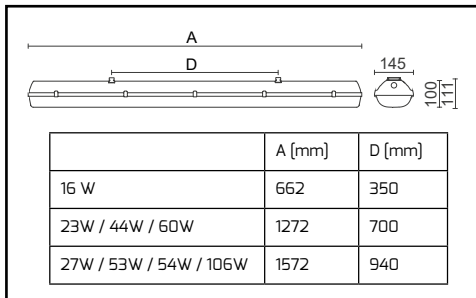

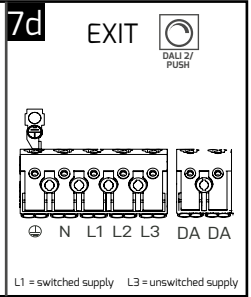
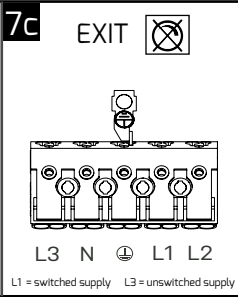
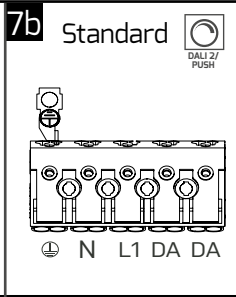
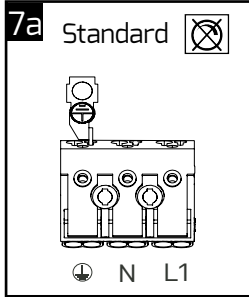
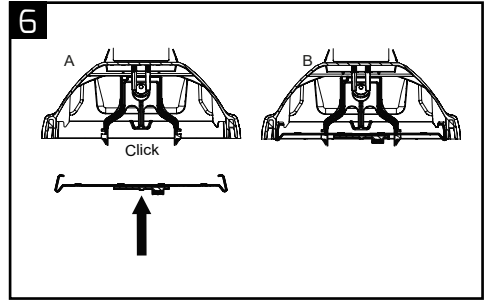
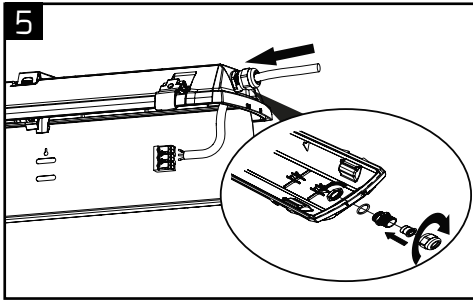

L1 = switched supply L3 = unswitched supply

L1 = switched supply L3 = unswitched supply

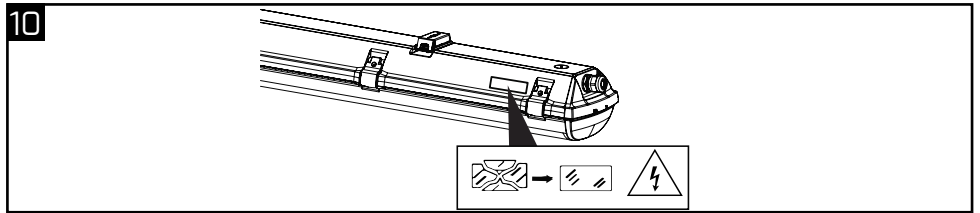
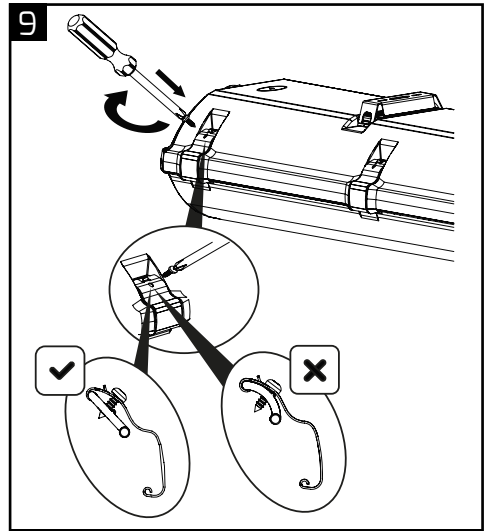
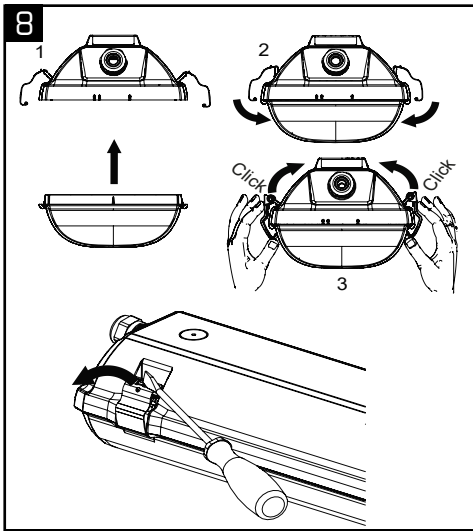

Notmodul / Emergency Module / Module de secours / Módulo de emergencia / Modulo di emergenza

In den Leuchten 6014-140140 & 6015-140140 wird das Notmodul „UNILED BM STANDARD“ verwendet.

The emergency module „UNILED BM STANDARD“ is used in the luminaires 6014-140140 & 6015-140140.

Le module de secours „UNILED BM STANDARD“ est utilisé dans les luminaires 6014-140140 & 6015-140140.

El módulo de emergencia „UNILED BM STANDARD“ se utiliza en las lámparas 6014-140140 & 6015-140140.

Il modulo di emergenza „UNILED BM STANDARD“ viene utilizzato nelle lampade 6014-140140 e 6015-140140.

Technische Daten / Technical data / Données techniques / Datos técnicos / Dati tecnici

Nennversorgungsspannung / Rated supply voltage / Tension d'alimentation nominale / Tensión nominal de alimentación / Tensione nominale di alimentazione	220 - 240 V AC
Netzfrequenz / Mains frequency / Fréquence du réseau / Frecuencia de red / Frecuencia di rete	50 / 60 Hz
Leistungsabgabe / Power output / Puissance de sortie / Potencia de salida / Potenza erogata	3 W
Umgebungstemperatur (ta) / Ambient temperature (ta) / Température ambiante (ta) / Temperatura ambiente (ta) / Temperatura ambiente (ta)	+5 °C - +40 °C
Max. Gehäusetemperatur (tc) / Max. casing temperature (tc) / Température maximale du boîtier (tc) / Temperatura máx. de la carcasa (tc) / Temperatura massima dell'involucro (tc)	0 °C - +70 °C
Wartungsfreie Hochtemperaturzellen / Maintenance-free high-temperature cells / Cellules haute température sans entretien / Células de alta temperatura sin mantenimiento / Celle ad alta temperatura esenti da manutenzione	LiFePo
Akkuspannung / Accumulator voltage / Tension de l'accumulateur / Tensión del acumulador / Tensione dell'accumulatore	3,6 V
Akkukapazität / Accumulator capacity / Capacité de l'accumulateur / Capacidad del acumulador / Capacità dell'accumulatore	3 Ah - 3 h
Akku-Ladezeit / Battery charge time / Temps de charge de la batterie / Tiempo de carga de la batería / Tempo di carica della batteria	24h
Ladestrom / Charge current / Courant de charge / Corriente de carga / Corrente di carica	165m A - 3 h
LED-Strom im Notbetrieb / LED current in emergency mode / Courant de la LED en mode d'urgence / Corriente del LED en modo de emergencia / Corrente LED in modalità di emergenza	1000 mA
LED-Spannung im Notbetrieb / LED voltage in emergency mode / Tension de la LED en mode d'urgence / Tensión del LED en modo de emergencia / Tensione LED in modalità di emergenza	3 V
Querschnitte der Anschlussdrähte / Cross-sections of connecting wires / Sections transversales des fils de connexion / Secciones de los cables de conexión / Sezioni trasversali dei cavi di collegamento	0,5 - 1,5 mm ²

LED	Status / Statut / Stato
aus / off / éteinte / apagado / spento	Notstrommodus, Fehler / Emergency power mode, error / Mode d'alimentation de secours, erreur / Modo de alimentación de emergencia, error / Modalità di alimentazione di emergenza, errore
an / on / allumée / encendido / acceso	Netzbetrieb / Mains operation / Fonctionnement sur secteur / Funcionamiento de red / Funzionamento a rete

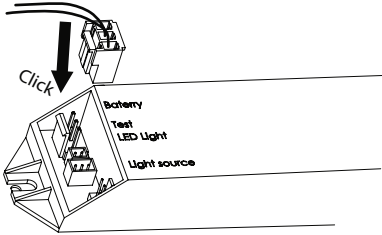

Dauermodus/ permanent mode/ mode permanent/ modo permanente/ modalità permanente

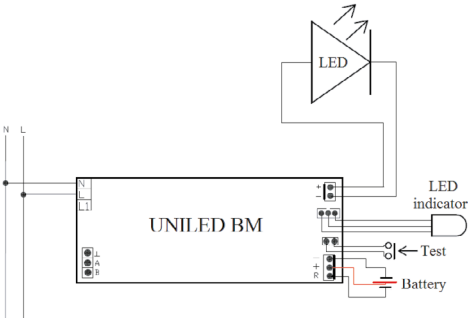

Geschalteter Betrieb/ switched mode/ mode commuté/ modo de conmutación / modo commutato

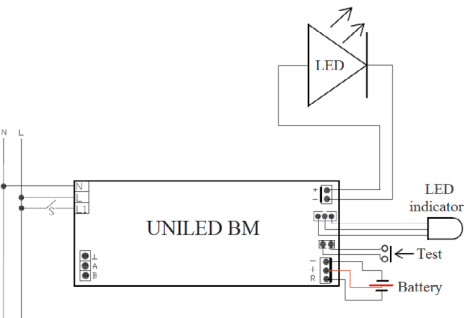

(DE) Unsere Sicherheitsleuchten sind entsprechend den aktuell gültigen Leuchtenbauvorschriften gekennzeichnet. Die Form der Kennzeichnung ist wie folgt als Beispiel dargestellt.

(EN) Our safety luminaires are marked according to the currently valid construction standards. The type of marking can be seen in the following example.

(FR) Nos luminaires de sécurité sont marqués conformément à la réglementation en vigueur en matière de construction de luminaires. La forme du marquage est présentée à titre d'exemple comme suit.

(ES) Nuestras luminarias de seguridad están marcadas de acuerdo con las normas de construcción de luminarias actualmente vigentes. La forma de la marca se muestra como ejemplo a continuación.

(IT) I nostri apparecchi di sicurezza sono marcati secondo le norme vigenti in materia di costruzione di apparecchi di illuminazione. La forma della marcatura è mostrata come esempio come segue.

X	3	AE	180
*	**	***	****

*	Typ/ type/ Type/ Tipo/ Tipo
X	Einzelbatterie/ single batterie/ Batterie unique/ Batería individual/ Batteria singola
Z	Zentralbatterie/ central battery/ Central battery/ Batería central/ Batteria centrale
**	Betriebsart/ operation mode/ Mode de fonctionnement/ Modo de funcionamiento/ Modalità di funzionamento
0	Notleuchte Bereitschaftsschaltung/ emergency luminaire stand-by circuit/ Circuit de veille de l'éclairage d'urgence/ Circuito de espera de la luz de emergencia/ Circuito di standby della luce di emergenza
1	Notleuchte Dauerschaltung/ emergency luminaire continuous operation/ Lumière de secours Commutation continue/ Luz de emergencia Conmutación continua/ Luce d'emergenza Commutazione continua
2	Kombinierte Notleuchte Bereitschaftsschaltung/ combined emergency luminaire stand-by circuit/ Circuit de secours combiné de l'éclairage d'urgence/ Circuito combinado de espera de luces de emergencia/ Circuito combinato di standby della luce di emergenza
3	Kombinierte Notleuchte Dauerschaltung/ combined emergency luminaire continuous operation/ Lampe de secours combinée Commutation continue/ Luz de emergencia combinada Conmutación continua/ Luce di emergenza combinata Commutazione continua

***	Weitere Merkmale/ additional features/ Caractéristiques supplémentaires/ Características adicionales/ Caratteristiche aggiuntive
A	manuelle Prüfeinrichtung/ manual test facility/ installation d'essai manuelle/ instalación de prueba manual/ impianto di prova manuale
B	Fernschalter für Ruhe-Zustand/ remote switch for resting state/ télécommande pour l'état de repos/ interruptor remoto para el estado de reposo/ interruttore remoto per lo stato di riposo
C	Fernausschaltmöglichkeiten/ possibility for remote switching off/ possibilité d'arrêt à distance/ posibilidad de desconexión a distancia/ possibilità di spegnimento a distanza
D	Arbeitsstätten mit besonderer Gefährdung/ workplaces with special dangers/ les lieux de travail présentant des dangers particuliers/ lugares de trabajo con peligros especiales/ luoghi di lavoro con pericoli speciali
E	Lampe und/oder Batterie nicht austauschbar/ Lamp and/or battery not replaceable/ Lampe et/ou batterie non remplaçable/ Lámpara y/o batería no reemplazable/ Lampada e/o batteria non sostituibile
F	automatische Prüfeinrichtung/ automatically test facility/ installation d'essai automatique/ instalación de prueba automática/ automaticamente l'impianto di prova
G	von innen beleuchtetes Sicherheitszeichen/ from the inside illuminated safety sign/ Panneau de sécurité éclairé de l'intérieur/ Señal de seguridad iluminada desde el interior/ Cartello di sicurezza illuminato dall'interno
****	Betriebsdauer/ duration time/ durée temps/ tiempo de duración/ durata tempo
60	60 min
180	180 min
480	480 min

Technische Bedienungsanleitung für die Installation der MISTRALex

Für die Installation und den Betrieb in explosionsgefährdeten Umgebungen, müssen die Sicherheitsbedingungen gemäß den nationalen Gesetzen und Normen eingehalten werden.

1. Stahlklammern seitlich lösen und die Abdeckung entfernen.
2. Haken am Distanzstück zusammen drücken - den Reflektor aus der Leuchte entfernen.
3. Leuchtengehäuse in einem der beschriebenen Wege montieren.
4. Kabel durch die ATEX Kabelverschraubung ziehen und danach festziehen. Ausschlaggebend für die Funktion der Kabelverschraubung ist, dass der Außendurchmesser des Verbindungskabels zwischen 7mm und 13mm betragen muss. Die unbenutzte Kabelverschraubung ist mit einem ATEX Stopfen gesichert.
5. Kabel an der freien Seite der Klemme wie in der Installationsanleitung beschrieben anschließen. Wichtig ist, auf die richtige Abisolierung des Kabels (9-10mm) und das korrekte einführen des Kabels in die Klemme zu achten. Für die Klemmen können Kabel mit einem Querschnitt von 0,5-2,5mm² (AWG 13 AWG 20) verwendet werden. Im Falle einer Durchverdrahtung können die maximalen Anzahlen an Leuchten, wie in Tabelle 1 beschrieben, betrieben werden.
6. Den Reflektor wieder am Gehäuse befestigen.
7. Abdeckung wieder einsetzen, Stahlklammern schließen und mit den entsprechenden Schrauben befestigen.

1. Sicherheits- und Wartungshinweise

Die Leuchtmittel sind für Umgebungstemperaturen entsprechend Seite 2 zulässig
II 3G Ex nR IIC T6 Gc ; II 3D Ex tc IIIC T70°C Dc

2. Nutzungs- und Wartungsbedingungen

Leuchten, die in den oben genannten Umgebungen eingesetzt werden, stehen im Bezug zu den Normen, welche in der oberen Tabelle aufgelistet sind.

-Die Leuchte darf nicht geöffnet werden, solange die Leuchte mit dem Stromnetz verbunden ist. Wechseln Sie die Abdeckung, falls diese beschädigt ist!

-LED-Komponenten sind in der Leuchte integriert. Die in der Leuchte enthaltene Lichtquelle darf nur durch den Hersteller, seinen Servicepartner oder eine gleichwertige Fachkraft ersetzt werden.

-Die Öffnung der unbenutzten Kabelverschraubung muss mit einem ATEX-Stopfen verschlossen werden.

Warnung: Mögliche Gefahr durch elektrostatische Aufladung. In einer explosionsgefährdeten Umgebung, sollte die Leuchte nur mit einem feuchten Tuch gereinigt werden und der Verbraucher muss geerdet sein.

-Die Leuchte EX ist für eine- und dreiphasige kontinuierliche Verdrahtung zugelassen. Die maximal zulässige Anzahl von Leuchten ist in Tabelle 1 angegeben.

-Die empfohlene Sicherungsgröße für kontinuierlich verdrahtete Leuchten ist Typ B; 10A oder 16A.

3. Zertifizierung

ATEX-Zertifikat TÜV CY 23 ATEX 0206914 X

Bedienungsanleitung

Vor der ersten Benutzung / Haftungshinweise

Liebe Kundin, lieber Kunde, entpacken Sie das Produkt vorsichtig und prüfen Sie es auf Vollständigkeit und Unversehrtheit. Bei Beschädigungen am Kabel, Glas oder den elektrischen Teilen darf die Leuchte nicht betrieben werden. Wenden Sie sich in solch einem Falle umgehend an die unter Punkt 9 genannte Serviceadresse. Lesen Sie diese Anleitung sorgfältig durch. Sie vermeiden dadurch Fehler, die zu einer Gefahr oder Funktionsstörung führen könnten. Bewahren Sie die Anleitung für spätere Fragen auf. Geben Sie die Anleitung an jeden nachfolgenden Besitzer oder Benutzer des Produkts weiter. Stellen Sie sicher, dass gegebenenfalls jede erhaltene Ergänzung an die Anleitung beigefügt ist. Der Hersteller kann nicht für Personen- oder Sachschäden verantwortlich und/oder haftbar gemacht werden, die verursacht werden durch:

- unsachgemäße Montage
- vorgenommene Änderungen am Produkt
- nicht bestimmungsgemäße Verwendung
- Nichtbeachtung der vorliegenden Hinweise

Konformitätserklärung

Der vollständige Text der EU-Konformitätserklärung ist unter der folgenden Internetadresse verfügbar:

<https://www.dotlux.de/konformitaetserklaerungen/>

Weitere Symbole

Beachten Sie immer die Symbole auf der Verpackung und in dieser Montageanleitung.



Diese Anleitung setzt Fachkenntnisse voraus, die einer abgeschlossenen Ausbildung im Elektrowerk entsprechen.



Achtung! Beachten Sie unbedingt die allgemeinen Sicherheits- und Warnhinweise.



Die Lichtquelle ist nicht austauschbar. Die gesamte Leuchte muss ersetzt werden.



Die LED-Lichtquelle ist vom Endnutzer austauschbar.



Die LED-Lichtquelle ist von einer qualifizierten Person austauschbar.



Das Vorschaltgerät ist nicht austauschbar.



Das Vorschaltgerät ist vom Endnutzer austauschbar.



Das Vorschaltgerät ist von einer qualifizierten Person austauschbar.

Bestimmungsgemäße Verwendung / Vorhersehbare Fehlanwendung

Dieses Produkt dient zur Beleuchtung. Weitere Angaben zur bestimmungsgemäßen Verwendung sind der Montageskizze zu entnehmen. Keine starken, mechanischen Beanspruchungen oder starker Verschmutzung aussetzen. Aus Sicherheitsgründen dürfen Sie das Produkt nicht verändern und/oder umbauen. Eine andere Verwendung, wie zuvor beschrieben, kann zur Beschädigung des Produktes führen. Dies kann Gefahren hervorrufen, wie z.B. Kurzschluss, elektrischer Schlag oder Brand.

Reinigung/ Wartung



Bei Reinigungs-/Wartungsarbeiten und vor dem Leuchtmittelwechsel muss die Leuchte unbedingt abkühlen und ausgeschaltet sein.

Überprüfen Sie die Spannungsfreiheit. Zur regelmäßigen Reinigung (2-3 mal jährlich) verwenden Sie ein trockenes oder leicht angefeuchtetes Tuch und niemals Chemikalien oder Scheuermittel. Für Edelstahlleuchten empfiehlt sich die Verwendung eines Edelstahlreinigers. Verwenden Sie nur die auf der Verpackung angegebenen Leuchtmittel. Folgende umweltbedingte Einflüsse können unerwünschte Wirkungen auf die Oberfläche des Produktes haben: saurer Regen und Boden, hoher Salzgehalt in der Luft, Reinigungsmittel, Dünger (insbesondere in Blumenbeeten), Streusalz, andere chemische Substanzen (z.B. Pflanzenschutzmittel).

Sicherheits- und Unfallverhütungsvorschriften

Beachten Sie für die Montage und die Wartung die nationalen Montage- und Unfallverhütungsvorschriften.



Arbeiten Sie niemals bei anliegender Spannung an der Leuchte. Achtung - Lebensgefahr!



Der elektrische Anschluss darf nur von einer Elektrofachkraft vorgenommen werden. Lassen Sie beschädigte elektrische Teile ausschließlich von einer Elektrofachkraft ersetzen.



Dieses Produkt und seine Verpackung enthalten Kleinteile, die von Kindern verschluckt werden können. Halten Sie Kinder vom Produkt und der Verpackung fern!



Ersetzen Sie umgehend jedes zerbrochene Schutzglas. Verwenden Sie dabei ausschließlich Originalteile.



Mindestabstand zu beleuchteten Gegenständen

Hinweise zur Entsorgung



Ab dem Zeitpunkt der Umsetzung der europäischen Richtlinien 2012/19/EU und 2006/66/EG in nationales Recht gilt folgendes: Elektrische und elektronische Geräte sowie Batterien dürfen nicht mit dem Hausmüll entsorgt werden. Der Verbraucher ist gesetzlich verpflichtet, elektrische und elektronische Geräte sowie Batterien am Ende ihrer Lebensdauer an den dafür eingerichteten, öffentlichen Sammelstellen oder an die Verkaufsstelle zurückzugeben. Einzelheiten dazu regelt das jeweilige Landesrecht. Das Symbol auf dem Produkt, der Gebrauchsanleitung oder der Verpackung weist auf diese Bestimmungen hin. Mit der Wiederverwertung, der stofflichen Verwertung oder anderen Formen der Verwertung von Altgeräten/Batterien leisten Sie einen wichtigen Beitrag.

Serviceadresse

DOTLUX GmbH
Richard-Stuecklen Str. 7, 91781 Weissenburg
Tel: +49 9141 / 4051 0
Fax: +49 9141 / 4051 999
info@dotlux.de
www.dotlux.de

Symbole Schutzart / Schutzklasse

	Schutz- klasse I	Das Produkt hat einen Schutzleiteranschluss. Schließen Sie den Schutzleiter (grün-gelbe Ader) an die gekennzeichnete Erdungsschraube an.
	Schutz- klasse II	Die Produkt ist besonders isoliert und darf nicht an einen Schutzleiter angeschlossen werden.
	Schutz- klasse III	Die Produkt darf nur an Sicherheitskleinspannung angeschlossen werden.
	IP20	Schutz vor: Fremdkörpern mit $\varnothing \geq 12,5$ mm, Zugang mit den Fingern oder ähnlichen Gegenständen. Kein Wasserschutz.
	IP40	Schutz vor: Fremdkörpern mit $\varnothing \geq 1,0$ mm, Zugang mit Drähten oder ähnlichen Gegenständen bis 1,0 mm Dicke. Kein Wasserschutz.
	IP44	Schutz vor: Fremdkörpern mit $\varnothing \geq 1,0$ mm, Zugang mit Drähten oder ähnlichen Gegenständen bis 1,0 mm Dicke. Spritzwasser aus allen Richtungen (360°)
	IP54	Schutz vor: Staubablagerungen (in schädigender Menge), Spritzwasser aus allen Richtungen (360°), Vollständiger Schutz gegen Berührung
	IP65	Schutz vor: Staubeintritt (staubdicht), Strahlwasser aus einer Düse aus allen Richtungen (360°). Vollständiger Schutz gegen Berührung.
	IP66	Schutz vor: Staubeintritt (staubdicht), starkem Strahlwasser. Vollständiger Schutz gegen Berührung.
	IP67	Schutz vor: Staubeintritt (staubdicht), Eintauchen bei festgelegtem Druck und Zeit. Vollständiger Schutz gegen Berührung.
	IP69	Schutz vor: Staubeintritt (staubdicht), Schutz gegen Wasser bei Hoch-/ Dampfstrahlreinigung, speziell Landwirtschaft. Vollständiger Schutz gegen Berührung

Technical operating instructions for the installation of the MISTRALex

For installation and operation in potentially explosive atmospheres, safety conditions must be observed in accordance with national laws and standards.

1. Loosen the steel clamps on the side and remove the cover.
2. press the hooks on the spacer together - remove the reflector from the luminaire.
3. Mount the luminaire housing in one of the ways described.
4. pull the cable through the ATEX cable gland and then tighten. Decisive for the function of the cable gland is that the outer diameter of the connecting cable must be between 7mm and 13mm. The unused cable gland is secured with an ATEX plug.
5. Connect the cable to the free side of the terminal as described in the installation instructions. It is important to ensure that the cable is stripped correctly (9-10mm) and that the cable is inserted correctly into the terminal. Cables with a cross-section of 0.5-2.5mm² (AWG 13 AWG 20) can be used for the terminals. In the case of through-wiring, the maximum number of luminaires can be operated as described in Table 1.
6. Refit the reflector to the housing.
7. Replace the cover, close the steel clips and secure with the appropriate screws.

1. safety and maintenance instructions

The illuminants are permissible for ambient temperatures according to page 2.

II 3 G Ex nR IIC T6 Gc ; II 3 D Ex tc IIIC T70°C Dc

2. conditions of use and maintenance

Luminaires used in the above-mentioned environments are in relation to the standards listed in the table above.

-Do not open the luminaire while the luminaire is connected to the mains.

Replace the cover if it is damaged!

-LED components are integrated in the luminaire. The light source contained in the luminaire. The light source contained in the luminaire may only be replaced by the manufacturer, its service partner or an equivalent specialist.

The light source contained in the luminaire may only be replaced by the manufacturer.

-The opening of the unused cable gland must be sealed with an ATEX plug.

with an ATEX plug.

Warning: Possible danger due to electrostatic charge. In an explosive environment, the

In a potentially explosive environment, the luminaire should only be cleaned with a damp cloth and the consumer must be earthed.

must be earthed.

The EX luminaire is approved for single-phase and three-phase continuous wiring. The maximum number of luminaires allowed is given in Table 1.

-The recommended fuse size for continuously wired luminaires is type B; 10A or 16A.

3. certification

ATEX certificate TÜV CY 23 ATEX 0206914 X

User manual

Before Using / Notice of Liability

Dear customer,
please unpack the products carefully and check that the delivery is complete and that the units are undamaged. Do not operate lamps with a damaged electrical part, cable or glass. In cases of damaged components, you should contact the mentioned service address (point 9) immediately. Please read these instructions carefully. Thereby mistakes are avoided that could lead to hazards or malfunction. Keep the instructions and the installation manual in a safe place for future reference. The manual must be passed on to all subsequent owners or users of the product. Ensure that any supplements you may receive have also been appended to the manual. The manufacturer cannot accept any responsibility and/or liability for bodily injury or property damage due to:

- improper installaon
- unauthorized modification of the product
- improper use
- non-compliance with these instructions

Declaration of Conformity

The full text of the EU declaration of conformity is available at the following Internet address:

<https://www.dotlux.de/konformitaetserklaerungen/>

Other Symbols

Always follow the symbols on the packaging and in the instructions. The characters and symbols are explained below:



This manual assumes knowledge which corresponds to a complete training as an electrician.



Attention! Basic safety precautions should always be followed.

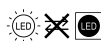

The light source is not replaceable. The entire luminaire must be replaced.



The LED light source is replaceable by the end user.



The LED light source is replaceable by a qualified person.



The ballast is not replaceable.



The ballast is replaceable by the end user.



The ballast unit can be replaced by a qualified person.

Intended Use / Foreseeable Misuse

This product is for lighting. Please see the assembly drawing for further information concerning intended use. Do not expose to strong mechanical stress or heavy contamination. For safety reasons, do not modify and/or convert the product as any other use may damage the product. This could lead to hazards such as short circuit, electrical shock or fire.

Maintenance/ Care



Turn off the power and allow lamp to cool down before cleaning, maintaining or replacing the lamp!

Check that there is no voltage. Use a dry or moist cloth for regular cleaning (2 or 3 times per year). Chemicals or abrasives must never be used. A special stainless steel cleaning agent is recommended for cleaning stainless steel luminaires. The following environmental influences can have undesirable effects on the surface of the product: acid rain and soil, high salt content in the air, cleaning agents, fertiliser (especially in flower beds), de-icing salt, other chemical substances (e.g. pesticides). Only the lamps stated on the packaging may be used.

Safety Precautions

Please observe the national installation and safety regulations during installation, operation and maintenance.



Do not install the lamp when voltage is applied to the lamp. Caution: Danger to life!



Electrical connections may only be carried out by a qualified electrician. Damaged electronic parts may only be replaced by a qualified electrician.



This product and its packaging contain small parts that can be swallowed by children. For this reason, the product and its packaging must always be kept out of reach of children.



Replace any broken protective glass immediately. Always ensure that only original parts are being used.



Minimum distance to illuminated objects

Disposal Instructions



After the implementation of European Directive 2012/19/EU and 2006/66/EG in the national legal system, the following applies: Electric and electronic devices as well as batteries must not be disposed of with household waste. Consumers are obliged by law to return electrical and electronic devices as well as batteries at the end of their service lives to the public collecting points set up for this purpose of point of sale. Details to this are defined by the national law of the respective country. This symbol on the product, the instruction manual or the package indicates that the product is subject to these regulations. By recycling, reusing the materials or

other forms of utilising old devices/ batteries, you are making an important contribution to protecting our environment.

Service Address

DOTLUX GmbH

Richard-Stuecklen Str. 7, 91781 Weissenburg











Tel: +49 9141 / 4051 0

Fax: +49 9141 / 4051 999

info@dotlux.de

www.dotlux.de

Symbols IP protection / Protection class

	Protection class I	The product has a connection for a protective earth conductor. Connect the protective earth conductor (green-yellow wire) to the corresponding marked earth screw.
	Protection class II	The product has special insulation and must not be connected to a protective earth conductor.
	Protection class III	The product may only be connected to safety extra-low voltage.
	IP20	Protection against: Solid objects with $\varnothing \geq 12.5$ mm, contact with fingers or similar objects. No protection against liquid ingress!
	IP40	Protection against: Solid objects with $\varnothing \geq 1.0$ mm, contact with wires, tools or similar objects with $\varnothing \geq 1.0$ mm. No protection against liquid ingress!
	IP44	Protection against: Solid objects with $\varnothing \geq 1.0$ mm, contact with wires, tools or similar objects with $\varnothing \geq 1.0$ mm. Splashed water from all directions (360°)
	IP54	Protection against: Dust deposition (of a harmful amount), all contact from solid objects. Splashed water from all directions (360°),
	IP65	Protection against: Dust ingress (dust-tight), all contact from solid objects. Water ingress caused by a nozzle (low pressure water jets) from all directions (360°).
	IP66	Protection against: Dust ingress (dust-tight), all contact from solid objects, powerful water jets
	IP67	Protection against: Dust ingress (dust-tight), all contact from solid objects, temporary immersion in water under defined conditions of pressure and time.
	IP69	Protection against: Dust ingress (dust-tight), protection against water in case of high pressure/ steam jet cleaning, especially agriculture, complete protection against contact.

Notice technique d'utilisation pour l'installation du MISTRALex

Pour l'installation et le fonctionnement dans des atmosphères potentiellement explosives, les conditions de sécurité doivent être respectées conformément aux lois et normes nationales.

1. Desserrez les pinces en acier sur le côté et retirez le couvercle.
2. Pressez les crochets de l'entretoise - retirez le réflecteur du luminaire.
3. Montez le boîtier du luminaire de l'une des manières décrites. 4.
4. Tirez le câble à travers le presse-étoupe ATEX, puis serrez-le. Pour le bon fonctionnement du presse-étoupe, le diamètre extérieur du câble de raccordement doit être compris entre 7 et 13 mm. Le presse-étoupe non utilisé est fixé avec un bouchon ATEX.
5. Connectez le câble au côté libre de la borne comme décrit dans les instructions d'installation. Il est important de s'assurer que le câble est correctement dénudé (9-10mm) et que le câble est correctement inséré dans la borne. Des câbles d'une section de 0,5 à 2,5 mm² (AWG 13 AWG 20) peuvent être utilisés pour les bornes. Dans le cas d'un câblage traversant, le nombre maximal de luminaires peut être exploité comme décrit dans le tableau 1.
6. Remontez le réflecteur sur le boîtier.
7. Remettez le couvercle en place, fermez les clips en acier et fixez-les avec les vis appropriées.

1. instructions de sécurité et d'entretien

Les ampoules sont autorisées pour des températures ambiantes correspondant à la page

2. II 3 G Ex nR IIC T6 Gc ; II 3 D Ex tc IIIC T70°C Dc

2. les conditions d'utilisation et d'entretien

Les luminaires utilisés dans les environnements susmentionnés sont en relation avec les normes énumérées dans le tableau ci-dessus.

-Ne pas ouvrir le luminaire lorsque celui-ci est connecté au secteur.

Remplacez le couvercle s'il est endommagé !

-Les composants LED sont intégrés dans le luminaire. La source lumineuse contenue dans le luminaire. La source lumineuse contenue dans le luminaire ne peut être remplacée que par le fabricant, son partenaire de service ou un spécialiste équivalent.

La source lumineuse contenue dans le luminaire ne peut être remplacée que par le fabricant.

-L'ouverture du presse-étoupe non utilisé doit être fermée par un bouchon ATEX. avec une fiche ATEX.

Avertissement : danger possible dû à une charge électrostatique. Dans un environnement explosif, le

Dans un environnement potentiellement explosif, le luminaire ne doit être nettoyé qu'avec un chiffon humide et le consommateur doit être mis à la terre.

doit être mis à la terre.

Le luminaire EX est homologué pour le câblage continu monophasé et triphasé. Le nombre maximal de luminaires autorisés est indiqué dans le tableau 1.

La taille de fusible recommandée pour les luminaires à câblage continu est le type B ; 10A ou 16A.

3. certification

Certificat TÜV CY 23 ATEX 0206914 X

Mode d'emploi

Avant la première utilisation/ Clause de non- responsabilité

Cher client,
veuillez déballer soigneusement les produits et vérifier que la livraison est complète et que les unités ne sont pas endommagées. Ne pas utiliser les lampes dont la partie électrique, le câble ou le verre sont endommagés. En cas de composants endommagés, vous devez immédiatement contacter l'adresse de service mentionnée (point 9). Veuillez lire attentivement ces instructions. Cela permet d'éviter les erreurs qui pourraient entraîner des dangers ou des dysfonctionnements. Conservez les instructions et le manuel d'installation dans un endroit sûr pour pouvoir vous y référer ultérieurement. Le manuel doit être transmis à tous les propriétaires ou utilisateurs ultérieurs du produit. Assurez-vous que tous les suppléments que vous pourriez recevoir ont également été annexés au manuel. Le fabricant ne peut accepter aucune responsabilité et/ou obligation pour les dommages corporels ou matériels causés par:

- d'une installation incorrecte
- la modification non autorisée du produit
- utilisation abusive
- le non-respect de ces instructions

Attention

La source lumineuse de ce luminaire n'est pas remplaçable; lorsque la source lumineuse atteint sa fin de vie, l'ensemble du luminaire doit être remplacé.

Déclaration de conformité

Le texte complet de la déclaration UE de conformité est disponible à l'adresse internet suivante:

<https://www.dotlux.de/konformitaetserklaerungen/>

Symboles utilisés

Veuillez toujours prêter attention aux sym-

boles sur l'emballage et sur la notice de montage. Voici la signification exacte des signes et symboles:



Cette notice impose certaines connaissances spécifiques qui nécessitent une formation spécialisée en électronique.



Attention ! Veuillez impérativement respecter les recommandations et les avertissements concernant la sécurité.

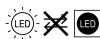

La source lumineuse n'est pas remplaçable. L'ensemble du luminaire doit être remplacé.



La source lumineuse LED est remplaçable par l'utilisateur final.

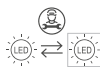

La source lumineuse LED est remplaçable par une personne qualifiée.

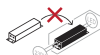

Le ballast n'est pas remplaçable.

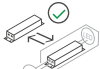

Le ballast est remplaçable par l'utilisateur final.



Le remplacement du régulateur de puissance peut être effectué par une personne qualifiée.

Utilisation conforme/ possible erreurs d'utilisation

Ce produit sert à l'éclairage. Pour plus d'informations concernant l'utilisation conforme de ce produit, veuillez vous référer à la notice de montage- Vous trouverez plus d'informations concernant l'utilisation conforme dans le schéma de montage.

Pour des raisons de sécurité, le produit ne doit être ni modifié, ni transformé. Une utilisation différente de celle décrite précédemment pourra entraîner la détérioration du produit et provoquer, par exemple, un court-

circuit, un arc électrique, voire un incendie.

Entretien/ Maintenance



Pour le nettoyage et l'entretien, et avant de remplacer une ampoule, le luminaire doit impérativement avoir été débranché et avoir refroidi quelques minutes !

Ce produit sert à l'éclairage. Pour le nettoyage régulier (2 à 3 fois par an), veuillez utiliser un chiffon propre et légèrement humide, mais jamais de produits chimiques ou récurrents. Pour les luminaires en inox, il est recommandé d'utiliser un produit de nettoyage pour inox.

Les effets environnementaux suivantes peuvent avoir un impact indésirable sur la surface du produit : pluies et soles acides, forte concentration de sel dans l'air, produits de nettoyage, engrais (en particulier dans les massifs), sel de déneigement, autres substances chimiques (par ex. produits phytosanitaires). N'utiliser que les ampoules indiquées sur l'emballage.

Recommandation de sécurité et prévention

Pour le montage, l'entretien et la mise en service, veuillez observer la réglementation nationale en vigueur en matière de montage et de prévention des accidents.



Ne manipulez jamais un luminaire sous tension – Danger de mort !



Seul un personnel spécialisé est habilité à effectuer des branchements électriques. Les pièces électroniques endommagées doivent uniquement être remplacées par un personnel spécialisé.



Ce produit et l'emballage comprennent des petites pièces susceptibles d'être avalées par les enfants. Veuillez tenir le produit et

L'emballage hors de la portée des enfants !



Veuillez remplacer immédiatement un verre de protection endommagé. Pour cela, utilisez uniquement des pièces originales.



Distance minimale aux objets éclairés

Informations concernant le recyclage













Conformément à la directive européenne 2012/19/EU et 2006/66/CE, et afin d'atteindre un certain nombre d'objectifs en matière de protection de l'environnement, les règles suivantes doivent être appliquées: Les appareils électroniques ainsi que les batteries ne doivent pas être éliminés avec les déchets ménagers. Le pictogramme „picto“ présent sur le produit, son manuel d'utilisation ou son emballage indique que le produit est soumis à cette réglementation. Le consommateur doit retourner le produit / la batterie usager aux points de collecte prévus à cet effet. Il peut aussi le remettre à un revendeur. En permettant enfin le recyclage des produits ainsi que les batteries, le consommateur contribuera à la protection de notre environnement. C'est un acte écologique.

Adresse du service

DOTLUX GmbH
Richard-Stuecklen Str. 7, 91781 Weissenburg
Tel: +49 9141 / 4051 0
Fax: +49 9141 / 4051 999
info@dotlux.de
www.dotlux.de

Symboles Protection IP/ classe de protection

	Classe de protection I	Le produit est doté d'un conducteur de protection. Connectez le conducteur de protection (fil vert-jaune) à la vis de prise de terre.
	Classe de protection II	Le produit dispose d'une isolation spéciale et ne doit pas être connecté à un conducteur de protection.
	Classe de protection III	Le produit ne doit être connecté qu'à une basse tension de sécurité.
	IP20	Protection contre l'intrusion de corps solides d'un diamètre supérieur ou égal à \varnothing 12,5 mm, le contact avec les doigts ou les objets semblables. Aucun protection contre l'intrusion d'eau !
	IP40	Protection contre l'intrusion de corps solides d'un diamètre supérieur ou égal à \varnothing 1,0 mm, le contact avec des câbles ou des objets semblables d'une épaisseur supérieure ou égale à 1mm. Aucun protection contre l'intrusion d'eau !
	IP44	Protection contre l'intrusion de corps solides d'un diamètre ou égal à \varnothing 1mm, le contact avec des câbles ou des objets semblables d'une épaisseur supérieure ou égale à 1mm, les protections d'eau de toutes les directions (360°).
	IP54	Protection contre l'intrusion massive de poussière, le contact avec des câbles ou des objets semblables d'une épaisseur supérieure ou égale à 1 mm, les projections d'eau de toutes les directions (360°).
	IP65	Protection contre l'intrusion de poussière (hermétique à la poussière), le contact avec des câbles ou des objets semblables d'une épaisseur supérieure ou égale à 1mm, les jets d'eau provenant d'un tuyau dans n'importe quelle direction.
	IP66	Protection contre l'intrusion de poussière (hermétique à la poussière), le contact avec des câbles ou des objets semblables d'une épaisseur supérieure ou égale à 1mm, les jets d'eau puissants.
	IP67	Protection contre l'intrusion de poussière (hermétique à la poussière), le contact avec des câbles ou des objets semblables d'une épaisseur supérieure ou égale à 1mm, l'immersion dans l'eau à une pression donnée et pendant une certaine durée.
	IP69	Protection contre : Entrée de la poussière (étanche à la poussière), protection contre l'eau lors du nettoyage à haute pression/à jet de vapeur, en particulier dans l'agriculture, protection complète contre le contact.

Instrucciones técnicas de funcionamiento para la instalación del MISTRALex

Para la instalación y el funcionamiento en atmósferas potencialmente explosivas, deben observarse las condiciones de seguridad de acuerdo con las leyes y normas nacionales. 1.

1. Afloje las abrazaderas de acero del lateral y retire la tapa.
2. Presione los ganchos del espaciador y retire el reflector de la luminaria.
3. Monte la carcasa de la luminaria de una de las maneras descritas.
4. Pase el cable por el prensaestopas ATEX y apriételo. Para el funcionamiento del prensaestopas es decisivo que el diámetro exterior del cable de conexión esté entre 7 mm y 13 mm. El prensaestopas no utilizado se asegura con un tapón ATEX.
5. Conecte el cable al lado libre del terminal como se describe en las instrucciones de instalación. Es importante asegurarse de que el cable está correctamente pelado (9-10 mm) y de que el cable se inserta correctamente en el terminal. Para los terminales se pueden utilizar cables con una sección de 0,5-2,5 mm² (AWG 13 AWG 20). En el caso del cableado pasante, el número máximo de luminarias puede funcionar como se describe en el cuadro 1. 6.
6. Vuelva a colocar el reflector en la carcasa.
7. Vuelva a colocar la tapa, cierre los clips de acero y fíjelos con los tornillos correspondientes.

1. instrucciones de seguridad y mantenimiento

Los iluminantes son admisibles para temperaturas ambiente según la página 2.

II 3 G Ex nR IIC T6 Gc ; II 3 D Ex tc IIIC T70°C Dc

2. condiciones de uso y mantenimiento

Las luminarias utilizadas en los entornos mencionados están en relación con las normas enumeradas en el cuadro anterior.

-No abra la luminaria mientras esté conectada a la red eléctrica.

Sustituya la cubierta si está dañada.

-Los componentes LED están integrados en la luminaria. La fuente de luz contenida en la luminaria. La fuente luminosa contenida en la luminaria sólo puede ser sustituida por el fabricante, su socio de servicio o un especialista equivalente.

La fuente luminosa contenida en la luminaria sólo puede ser sustituida por el fabricante.

-La abertura del prensaestopas no utilizado debe estar sellada con un tapón ATEX. con un enchufe ATEX.

Advertencia: Posible peligro debido a la carga electrostática. En un entorno explosivo, el En un entorno potencialmente explosivo, la luminaria sólo debe limpiarse con un paño húmedo y el consumidor debe estar conectado a tierra. Debe estar conectado a tierra.

La luminaria EX está homologada para el cableado continuo monofásico y trifásico. El número máximo de luminarias permitido se indica en el cuadro 1.

-El tamaño de fusible recomendado para las luminarias de cableado continuo es del tipo B; 10A o 16A.

3. certificación

Certificado TÜV CY 23 ATEX 0206914 X

Instrucciones de uso

Antes del primer uso/ Descargo de responsabilidad

Estimado cliente,

Desembale cuidadosamente el producto y compruebe que está completo e intacto. Si el cable está dañado, de vidrio o las partes eléctricas, la lámpara no debe ser operada. En tal caso, póngase en contacto con la dirección del servicio mencionado en el punto 9 inmediatamente. Por favor, lea estas instrucciones cuidadosamente. De esta manera se evitan errores que podrían llevar a un peligro o a un mal funcionamiento. Guarda el manual para futuras referencias. Transmita las instrucciones a cualquier otro propietario o usuario del producto. Asegúrese de que cualquier suplemento recibido se adjunta a las instrucciones. El fabricante no puede ser considerado responsable y/o responsable de las lesiones personales o daños a la propiedad causados por:

- instalación impropia
- los cambios realizados en el producto
- uso impropio
- la inobservancia de las presentes instrucciones

Attention

La fuente de luz de esta lámpara no es reemplazable. Cuando la fuente de luz haya llegado al final de su vida útil, tiene que reemplazarse toda la lámpara.

Declaración de conformidad

El texto completo de la Declaración de Conformidad de la UE está disponible en la siguiente dirección de Internet:

<https://www.dotlux.de/konformitaetserklaerungen/>

Otros símbolos

Observe siempre los símbolos del embalaje y de estas instrucciones de montaje:



Estas instrucciones requieren conocimientos especializados que corresponden a una formación completa en el oficio de electricista.



¡Cuidado! Es esencial observar las instrucciones generales de seguridad y advertencia.

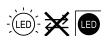

La fuente de luz no es reemplazable. Debe sustituirse toda la luminaria.



La fuente de luz LED es reemplazable por el usuario final.



La fuente de luz LED puede ser sustituida por una persona cualificada.

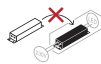

El lastre no es reemplazable.



El lastre es reemplazable por el usuario final.

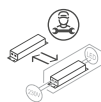

La unidad de lastre puede ser sustituida por una persona cualificada.

Uso previsto/ Mal uso previsible

Este producto se utiliza para la iluminación. Para más información sobre el uso previsto, por favor, consulte el esquema de instalación. No se exponga a un fuerte estrés mecánico o a una gran suciedad. Por razones de seguridad no puede modificar y/o convertir el producto. Cualquier otro uso como el descrito anteriormente puede provocar daños en el producto. Esto puede llevar a peligros como un cortocircuito, una descarga eléctrica o un incendio.

Limpieza/ Mantenimiento



Durante el trabajo de limpieza/ mantenimiento y antes de cambiar la bombilla, la fuentes de luz debe ser enfriada y apagada!

Comprueba que no hay voltaje. Para la limpieza regular (2 a 3 veces al año) utilice un paño seco o ligeramente humedecido y nunca utilice productos químicos o limpiadores abrasivos. Se recomienda el uso de un limpiador de acero inoxidable para las luminarias de acero inoxidable. Utilice sólo las lámparas especificadas en el embalaje. Las siguientes influencias ambientales pueden tener efectos indeseables en la superficie del producto: la lluvia ácida y el suelo, alta salinidad en el aire, Detergentes, Fertilizante (particularmente en los parterres de flores), Sal para carreteras, otras sustancias químicas (por ejemplo, productos fitosanitarios).

Normas de seguridad y prevención de accidentes

Para la instalación y el mantenimiento, observe las normas nacionales de instalación y prevención de accidentes.



Nunca trabaje en la luminaria cuando se le aplique el voltaje. Atención - ¡Peligro de muerte!



La conexión eléctrica sólo puede ser realizada por un electricista cualificado. Haga que las piezas eléctricas dañadas sean reemplazadas sólo por un electricista calificado.



Este producto y su embalaje contienen pequeñas partes que pueden ser ingeridas por los niños. ¡Mantenga a los niños alejados del producto y su embalaje!



Reemplace cualquier vidrio protector roto inmediatamente. Utilice sólo las piezas originales.



Distancia mínima a los objetos iluminados

Instrucciones para desecho y reciclaje



Después de la puesta en marcha de la directiva Europea 2012/19/EU y 2006/66/EU en el sistema legislativo nacional, se aplicara lo siguiente: Los aparatos eléctricos y electrónicos, así como las baterías, no se deben evacuar en la basura doméstica. El usuario está legalmente obligado a llevar los aparatos eléctricos y electrónicos, así como pilas y pilas recargables, al final de su vida útil a los puntos de recogida comunales o a devolverlos al lugar donde los adquirió. Los detalles quedaran definidos por la ley de cada país. El símbolo en el producto, en las instrucciones de uso o en el embalaje hace referencia a ello. Gracias al reciclaje, al reciclaje del material o a otras formas de reciclaje de aparatos/ pilas usados, contribuye Usted de forma importante a la protección de nuestro medio ambiente.

Dirección de servicio

DOTLUX GmbH
Richard-Stuecklen Str. 7, 91781 Weissenburg
Tel: +49 9141 / 4051 0
Fax: +49 9141 / 4051 999
info@dotlux.de
www.dotlux.de

Símbolos Grado de protección/ Clase de protección



Clase de protección
I

El producto tiene una conexión a tierra protectora. Conecta el conductor protector (cable verde-amarillo) al tornillo de tierra marcado.



Clase de protección
II

El producto está especialmente aislada y no debe ser conectada a un conductor de protección a tierra.



Clase de protección
III

El producto sólo puede ser conectada a un voltaje extra bajo de seguridad.



IP20

Protección de: Los cuerpos extraños con $\varnothing \geq 12,5$ mm, Acceso con los dedos u objetos similares. **No hay protección del agua.**



IP40

Protección de: Los cuerpos extraños con $\varnothing \geq 1,0$ mm, Acceso con cables u objetos similares de hasta 1,0 mm de grosor. **No hay protección del agua.**



IP44

Protección de: Los cuerpos extraños con $\varnothing \geq 1,0$ mm, Acceso con cables u objetos similares de hasta 1,0 mm de grosor, Salpicaduras de agua desde todas las direcciones (360°).



IP54

Protección de: Depósitos de polvo (en cantidades perjudiciales), Salpicaduras de agua desde todas las direcciones (360°). Protección completa contra el contacto.



IP65

Protección de: Entrada de polvo (hermético al polvo), Chorro de agua de una boquilla desde todas las direcciones (360°). Protección completa contra el contacto.



IP66

Protección de: Entrada de polvo (hermético al polvo), agua de chorro fuerte. Protección completa contra el contacto.



IP67

Protección de: Entrada de polvo (hermético al polvo), Inmersión a una presión y tiempo fijos. Protección completa contra el contacto.



IP69

Protección de: Entrada de polvo (estanco al polvo), protección contra el agua durante la limpieza a alta presión/chorro de vapor, especialmente en la agricultura, protección completa contra el contacto.

Istruzioni tecniche per l'installazione del MISTRALex

Per l'installazione e il funzionamento in atmosfere potenzialmente esplosive, le condizioni di sicurezza devono essere osservate in conformità alle leggi e agli standard nazionali.

1. Allentare i morsetti d'acciaio sul lato e rimuovere il coperchio.
2. premere insieme i ganci del distanziatore - rimuovere il riflettore dall'apparecchio.
3. Montare l'alloggiamento dell'apparecchio in uno dei modi descritti.
4. tirare il cavo attraverso il pressacavo ATEX e poi stringere. Decisivo per il funzionamento del pressacavo è che il diametro esterno del cavo di collegamento deve essere compreso tra 7mm e 13mm. Il pressacavo non utilizzato è fissato con un tappo ATEX.
5. Collegare il cavo al lato libero del terminale come descritto nelle istruzioni di installazione. È importante assicurarsi che il cavo sia spellato correttamente (9-10mm) e che il cavo sia inserito correttamente nel terminale. Per i terminali si possono usare cavi con una sezione di 0,5-2,5mm² (AWG 13 AWG 20). In caso di cablaggio passante, il numero massimo di apparecchi può essere utilizzato come descritto nella tabella 1.
6. Rimontare il riflettore sull'alloggiamento.
7. Riposizionare il coperchio, chiudere le clip in acciaio e fissare con le viti appropriate.

1. istruzioni di sicurezza e manutenzione

Gli illuminanti sono ammessi per le temperature ambiente secondo la pagina 2.

II 3 G Ex nR IIC T6 Gc ; II 3 D Ex tc IIIC T70°C Dc

2. condizioni d'uso e manutenzione

Gli apparecchi utilizzati negli ambienti summenzionati sono in relazione a gli standard elencati nella tabella qui sopra.

-Non aprire l'apparecchio mentre l'apparecchio è collegato alla rete.

Sostituire il coperchio se è danneggiato!

-I componenti LED sono integrati nell'apparecchio. La sorgente luminosa contenuta nell'apparecchio. La sorgente luminosa contenuta nell'apparecchio può essere sostituita solo dal produttore, dal suo partner di servizio o da uno specialista equivalente.

La sorgente luminosa contenuta nell'apparecchio può essere sostituita solo dal produttore.

-L'apertura del pressacavo non utilizzato deve essere sigillata con un tappo ATEX. con una spina ATEX.

Attenzione: Possibile pericolo dovuto alla carica elettrostatica. In un ambiente esplosivo, il In un ambiente potenzialmente esplosivo, l'apparecchio deve essere pulito solo con un panno umido e il consumatore deve essere messo a terra.

deve essere collegato a terra. L'apparecchio EX è approvato per il cablaggio continuo mono-fase e trifase. Il numero massimo di apparecchi consentiti è indicato nella tabella 1.

-La dimensione raccomandata del fusibile per gli apparecchi cablati in modo continuo è il tipo B; 10A o 16A.

3. certificazione

Certificato TÜV CY 23 ATEX 0206914 X

Istruzioni per l'uso

Prima del primo utilizzo / Disclaimer

Gentile cliente,

Disimballare con cura il prodotto e verificare che sia completo e intatto. Se il cavo è danneggiato, il vetro o le parti elettriche, la lampada non deve essere messa in funzione. In questo caso, contattare immediatamente l'indirizzo di servizio di cui al punto 9. Si prega di leggere attentamente queste istruzioni. In questo modo si eviteranno errori che potrebbero portare a pericoli o malfunzionamenti. Conservare il manuale per riferimento futuro. Trasmettere le istruzioni a qualsiasi altro proprietario o utente del prodotto. Accertarsi che gli eventuali supplementi ricevuti siano allegati alle istruzioni. Il produttore non può essere ritenuto responsabile e/o responsabile per lesioni personali o danni alle cose causati da:

- installazione impropria
- modifiche apportate al prodotto
- uso improprio
- mancato rispetto di queste istruzioni

Attention

La sorgente luminosa di questa lampada non deve essere sostituibile; quando la sorgente luminosa raggiunge la fine della sua vita utile, la lampada completa deve essere sostituita.

Dichiarazione di conformità

Il testo completo della dichiarazione di conformità UE è disponibile su Internet all'indirizzo

<https://www.dotlux.de/konformitaetserklaerungen/>

Altri simboli

Osservare sempre i simboli sull'imballaggio e nelle presenti istruzioni di montaggio:



Queste istruzioni richiedono conoscenze specialistiche che corris-

pondono ad una formazione completa nel settore dell'elettrotecnica.



Attenzione! È indispensabile osservare le istruzioni generali di sicurezza e di avvertimento.

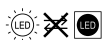

La sorgente luminosa non è sostituibile. L'intero apparecchio deve essere sostituito.



La sorgente luminosa a LED è sostituibile dall'utente finale.



La sorgente luminosa a LED può essere sostituita da una persona qualificata.

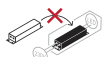

La zavorra non è sostituibile.



La zavorra è sostituibile dall'utente finale.



L'unità ballast può essere sostituita da una persona qualificata.

Uso previsto /

Uso improprio prevedibile

Questo prodotto viene utilizzato per l'illuminazione. Per ulteriori informazioni sull'uso previsto, consultare lo schema di installazione. Non esporsi a forti sollecitazioni meccaniche o a forte sporcizia. Per motivi di sicurezza non è possibile modificare e/o convertire il prodotto. Qualsiasi altro uso descritto sopra può causare danni al prodotto. Questo può portare a pericoli come un corto circuito, scosse elettriche o incendi.

Pulizia / Manutenzione



Durante i lavori di pulizia/manutenzione e prima di sostituire la lampadina, la sorgente luminosa deve essere raffreddata espenta!

Controllare che non ci sia tensione. Per una pulizia regolare (da 2 a 3 volte all'anno) utilizzare un panno asciutto o leggermente umido e non utilizzare mai detersivi chimici o abrasivi. Per gli apparecchi in acciaio inossidabile si raccomanda l'uso di un detersivo per acciaio inossidabile. Utilizzare solo le lampade specificate sulla confezione. I seguenti influssi ambientali possono avere effetti indesiderati sulla superficie del prodotto: pioggia acida e suolo, elevata salinità nell'aria, detersivi, fertilizzanti (in particolare sulle aiuole), sale stradale, altri prodotti chimici (ad es. prodotti fitosanitari).

Norme di sicurezza e prevenzione degli incidenti

Per l'installazione e la manutenzione osservare le norme nazionali di installazione e prevenzione degli infortuni.



Non lavorare mai sull'apparecchio quando viene applicata la tensione. Attenzione - Pericolo di morte!



Il collegamento elettrico può essere effettuato solo da un elettricista qualificato. Far sostituire le parti elettriche danneggiate solo da un elettricista qualificato.



Questo prodotto e la sua confezione contengono piccole parti che possono essere ingerite dai bambini - tenete i bambini lontano dal prodotto e dalla sua confezione!



Sostituire immediatamente qualsiasi vetro di protezione rotto. Utilizzare solo parti originali.



Distanza minima dagli oggetti illuminati

Istruzioni per lo smaltimento e il riciclaggio



Dopo l'attuazione della Direttiva Europea 2012/19/UE e 2006/66/UE nel sistema legislativo nazionale, si applicherà quanto segue: Le apparecchiature elettriche ed elettroniche e le batterie non devono essere smaltite nei rifiuti domestici. L'utente è obbligato per legge a portare i dispositivi elettrici ed elettronici, nonché le batterie e le batterie ricaricabili a fine vita nei punti di raccolta comunali o a restituirli al luogo in cui sono stati acquistati. I dettagli saranno definiti dalla legge di ogni paese. Il simbolo sul prodotto, nelle istruzioni per l'uso o sulla confezione si riferisce a questo. Riciclando le vostre apparecchiature o altri metodi di smaltimento, date un contributo significativo alla protezione del nostro ambiente.

Indirizzo del servizio

DOTLUX GmbH
Richard-Stuecklen Str. 7, 91781 Weissenburg
Tel: +49 9141 / 4051 0
Fax: +49 9141 / 4051 999
info@dotlux.de
www.dotlux.de

Simboli Grado di protezione / Classe di protezione



Classe di protezione I

Il prodotto ha un collegamento a terra di protezione. Collega il conduttore di protezione (filo verde-giallo) alla vite di messa a terra contrassegnata.



Classe di protezione II

Il prodotto è isolata in modo speciale e non deve essere collegata ad un conduttore di terra di protezione.



Classe di protezione III

Il prodotto può essere collegata solo ad una bassissima tensione di sicurezza.



IP20

Protezione di: Corpi estranei con $\varnothing \geq 12,5$ mm, Accesso con le dita o oggetti simili. **Nessuna protezione dall'acqua.**



IP40

Protezione di: Corpi estranei con $\varnothing \geq 1,0$ mm, Accesso con cavi o oggetti simili fino a 1,0 mm di spessore. **Nessuna protezione dall'acqua.**



IP44

Protezione di: Corpi estranei con $\varnothing \geq 1,0$ mm, Accesso con cavi o oggetti simili fino a 1,0 mm di spessore, Schizzi d'acqua da tutte le direzioni (360°).



IP54

Protezione di: Depositi di polvere (in quantità nocive), spruzzi d'acqua da tutte le direzioni (360°). Protezione completa contro il contatto.



IP65

Protezione di: Ingresso polvere (a tenuta di polvere), Getto d'acqua da un ugello da tutte le direzioni (360°) Protezione completa contro il contatto.



IP66

Protezione di: Ingresso di polvere (a tenuta di polvere), forte getto d'acqua. Protezione completa contro il contatto.



IP67

Protezione di: Ingresso polvere (a tenuta di polvere), Immersione a pressione e tempo fissi. Protezione completa contro il contatto.



IP69

Protezione di: Ingresso di polvere (a tenuta di polvere), protezione contro l'acqua durante la pulizia ad alta pressione/getto di vapore, soprattutto in agricoltura, protezione completa contro il contatto