



Unterputzgehäuse
Siedle Classic
GU CL 10-0

210007746-00

Produktbeschreibung

Gehäuse für die Unterputzmontage aus feuerverzinktem Stahlblech.

Zu jeder Frontplatte muss ein passendes Gehäuse bestellt werden.

Technische Daten

Abmessungen (mm) B x H x T: 154 x 468 x 65

Artikelinformationen

Artikel-Bezeichnung	Artikelbeschreibung	Farbe	KG Artikel-Nr.
GU CL 10-0	Unterputzgehäuse Siedle Classic	Stahlblech verzinkt	D 210007746-00



Unterputzgehäuse
Siedle Classic
GU CL 10-0

210007746

Seite 2

Zeichnungen / Montage

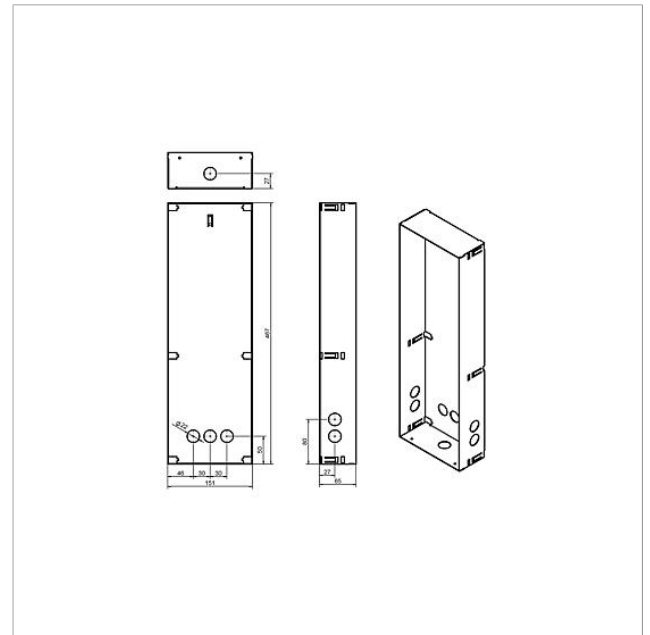



Unterputzgehäuse
Siedle Classic
GU CL 10-0

210007746

Seite 3

Weitere Dokumente

Siedle Classic Unterputzgehäuse	Produktinformation	718 kB	herunterladen
Allgemeine Konformitätserklärung	Konformitätserklärung	140 kB	herunterladen
REACH und RoHs Konformität	Zusatzinformation	420 kB	herunterladen