

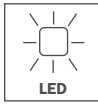

# AWIL

FLUCHTWEGBELEUCHTUNG  
*ÉCLAIRAGE D'ISSUE DE SECOURS*

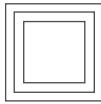

- Kunststoff, weiss
- IP20 (AWIL-E), IP40 (AWIL-D)
- Deckenaufbau oder Deckeneinbau
- -5° bis +40°C
- Für AWIL-Dx-029:  
-20° bis +30°C im AWIL-IP65 Gehäuse
- Prüftaster in LED integriert
- Als Zentralbatterieverson mit Dimmfunktion zur Reduzierung der Blendwirkung
- Plastique, blanc IP20 (AWIL-E), IP40 (AWIL-D)
- Montage en saillie au plafond ou montage encastré dans le plafond
- -5° à +40°C
- Pour AWIL-Dx-029 : -20° à +30°C dans boîtier AWIL-IP65
- Bouton-poussoir de contrôle intégré dans la LED
- En version à batterie centrale avec fonction de variation pour réduire l'effet d'aveuglement

Die LED-Sicherheitsleuchte AWIL im dezenten Design ist ein wahres Multitalent. Egal ob als Einzelbatterieleuchte oder zum Anschluss an Zentralbatterieanlagen: Sie ist für nahezu alle Anforderungen gerüstet und bietet immer die passende Lösung. Gleich vier verschiedene Linsen für unterschiedliche Lichtverteilung sind erhältlich und machen eine perfekte Anpassung an die jeweilige Montagesituation möglich. Alle Modelle der AWIL sind zur Deckenaufbau- und Einbaumontage erhältlich.

Die AWIL Aufbauleuchte besteht aus nur 2 Teilen, wobei der Deckenanbaukörper die Netzanschlussklemmen beinhaltet. Die eigentliche Leuchte wird werkzeuglos montiert und ist bei Demontage Netzspannungsfrei.

Durch die in der Linse eingebrachte Status LED wird die Harmonie des dezenten Gehäuses nicht unterbrochen.

#### AWIL-DR / AWIL-ER

Rund abstrahlende Linse für Flucht und Rettungswege bei Decken-höhen bis 4m.

#### AWIL-DF / AWIL-EF

In zwei Hauptrichtungen gerichtete Linse für Leuchtenabstände bis 24m bei Decken-höhen bis 4m.

#### AWIL-DH / AWIL-EH

Die Speziallinse richtet das Licht in zwei Hauptrichtungen und ermöglicht Leuchtenabstände von über 30m bei Deckenhöhen bis 16m.

#### AWIL-DS / AWIL-ES

Die Spot-Linse sorgt für eine gleichmässige Verteilung des Lichts in alle Richtungen auch bei Deckenhöhen über 4m.

*Le luminaire de sécurité LED IL est vraiment polyvalent. Luminaire à batterie autonome ou connecté à des systèmes à batterie centralisée : il répond quasiment à toutes les exigences et offre toujours la solution appropriée. Quatre lentilles différentes sont disponibles pour une diffusion de lumière différente et s'adaptent parfaitement au montage sur site. Toutes les versions du luminaire AWIL sont disponibles pour un montage en saillie ou encastré dans le plafond.*

*Le luminaire AWIL monté en saillie est composé de 2 pièces seulement tandis que le corps du luminaire de plafond contient les bornes de raccordement au réseau. Le luminaire à proprement parler est monté sans outil et est dépourvu de tension d'alimentation lors du démontage.*

*La LED d'état intégrée dans la lentille ne vient pas perturber l'harmonie discrète du boîtier.*

#### AWIL-DR / AWIL-ER

*Lentille à rayonnement circulaire pour les voies d'évacuation et de secours avec des hauteurs de plafond pouvant atteindre 4 m.*

#### AWIL-DF / AWIL-EF

*Lentille orientée dans deux directions principales pour des distances entre les luminaires pouvant atteindre 24 m avec des hauteurs de plafond allant jusqu'à 4 m.*









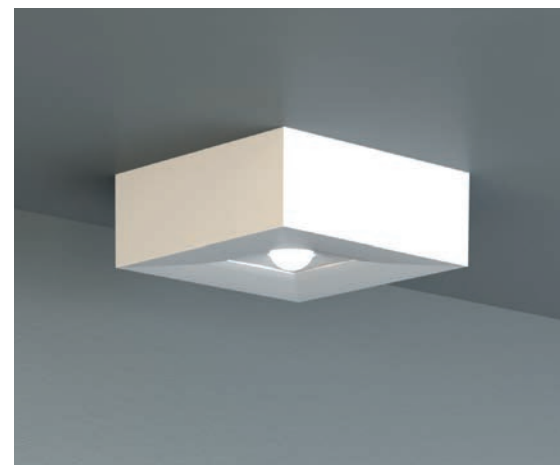











#### AWIL-DH / AWIL-EH

*La lentille spécifique oriente la lumière dans deux directions principales et autorise des distances entre les luminaires de plus de 30 m avec des hauteurs de plafond pouvant atteindre 16 m.*

#### AWIL-DS / AWIL-ES

*La lentille spot garantit une diffusion homogène de la lumière dans toutes les directions y compris avec des hauteurs de plafond supérieures à 4 m.*



Ausführung Modèle	Bestellnummern nach Montageart Numéros de commande selon type de montage		Autonomie Autonomie	max. Leistung Puissance max.	Batterie Batterie	
	Decke   Plafond	Einbau   recessed				
<b>Einzelbatterieleuchten mit Selbsttestfunktion   Luminaires à batterie autonome avec fonction auto-test</b>						
Flurlicht gerichtet Lumière de couloir	AWIL-DF-023-AT	AWIL-EF-023-AT	3 h	3,7 W - 240 lm	4,8V/2,0Ah NiMH	
Rund strahlend Rayonnement circulaire	AWIL-DR-023-AT	AWIL-ER-023-AT	3 h	3,7 W - 240 lm	4,8V/2,0Ah NiMH	
Spot für hohe Decken Spot p. plafonds hauts	AWIL-DS-023-AT	AWIL-ES-023-AT	3 h	3,7 W - 240 lm	4,8V/2,0Ah NiMH	
<b>Einzelbatterieleuchten mit Wireless Basic Modul   Luminaires à batterie autonome avec module Wireless Basic</b>						
Flurlicht gerichtet Lumière de couloir	AWIL-DF-023-WB	AWIL-EF-023-WB	3 h	3,7 W - 240 lm	4,8V/2,0Ah NiMH	
Rund strahlend Rayonnement circulaire	AWIL-DR-023-WB	AWIL-ER-023-WB	3 h	3,7 W - 240 lm	4,8V/2,0Ah NiMH	
Spot für hohe Decken Spot p. plafonds hauts	AWIL-DS-023-WB	AWIL-ES-023-WB	3 h	3,7 W - 240 lm	4,8V/2,0Ah NiMH	
<b>Einzelbatterieleuchten mit Wireless Professional Modul   Luminaires à batterie autonome avec module Wireless Professional</b>						
Flurlicht gerichtet Lumière de couloir	AWIL-DF-021-WL	AWIL-EF-021-WL	1 h	4 W - 240 lm	4,8V/2,0Ah NiMH	
Flurlicht gerichtet Lumière de couloir	AWIL-DF-023-WL	AWIL-EF-023-WL	3 h	4 W - 240 lm	4,8V/2,0Ah NiMH	
Rund strahlend Rayonnement circulaire	AWIL-DR-021-WL	AWIL-ER-021-WL	1 h	4 W - 240 lm	4,8V/2,0Ah NiMH	
Rund strahlend Rayonnement circulaire	AWIL-DR-023-WL	AWIL-ER-023-WL	3 h	4 W - 240 lm	4,8V/2,0Ah NiMH	
Spot für hohe Decken Spot p. plafonds hauts	AWIL-DS-021-WL	AWIL-ES-021-WL	1 h	4 W - 240 lm	4,8V/2,0Ah NiMH	
Spot für hohe Decken Spot p. plafonds hauts	AWIL-DS-023-WL	AWIL-ES-023-WL	3 h	4 W - 240 lm	4,8V/2,0Ah NiMH	
<b>Leuchten für Zentralanlagen AC/DC inkl. Überwachungsbaustein   Luminaires pour systèmes centralisés CA/CC, module de surveillance inclus</b>						
Flurlicht gerichtet Lumière de couloir	AWIL-DF-029-ML	AWIL-EF-029-ML	ZBA	4,6 W - 360 lm		 
Rund strahlend Rayonnement circulaire	AWIL-DR-029-ML	AWIL-ER-029-ML	ZBA	4,6 W - 360 lm		 
Spot für hohe Decken Spot p. plafonds hauts	AWIL-DS-029-ML	AWIL-ES-029-ML	ZBA	4,6 W - 360 lm		 
Für hohe Decken Pour plafonds hauts	AWIL-DH-029-ML	AWIL-EH-029-ML	ZBA	4,6 W - 360 lm		 

Die Sicherheitsleuchte AWIL-(E/D)H ist ausschliesslich in der Version zum Anschluss an Zentralbatteriesysteme erhältlich. Dank der eigens entwickelten Speziallinse wird das Licht der ERT-LED sehr in die vorgegebene Abstrahlrichtung gebündelt und ermöglicht so bei Montagehöhen von mehr als 8m Leuchtenabstände von über 30m in Gängen.

Le luminaire de sécurité AWIL-(E/D)H est uniquement disponible dans la version pour raccordement à des systèmes à batterie centralisée. Grâce à la lentille spécifique spécialement conçue, la lumière ERT-LED est très concentrée dans la direction de diffusion prédéfinie, ce qui permet ainsi d'espacer les luminaires de plus de 30 m dans les couloirs lorsque la hauteur de montage est supérieure à 8 m.

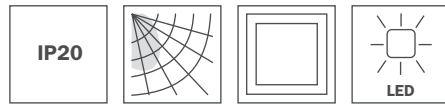

**Masse und Lochausschnitt AWIL-E (Einzelbatterie & Zentralbatterie)**  
**Dimensions et Découpe AWIL-E (batterie autonome & batterie centralisée)**

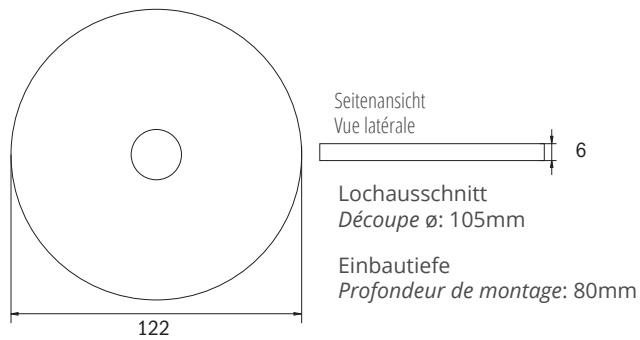

Alle Massangaben in mm  
 Toutes les dimensions en mm

**Masse und Bohrabstände AWIL-D (Einzelbatterie & Zentralbatterie)**  
**Dimensions et distances de perçage AWIL-D (batterie autonome & batterie centralisée)**

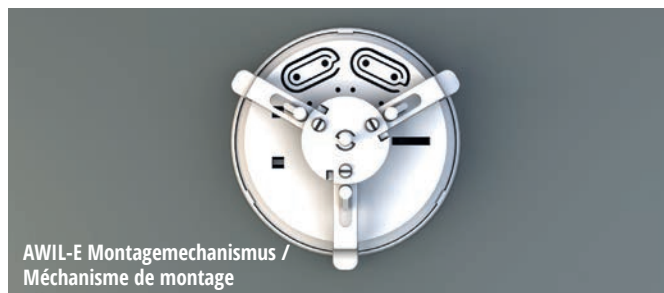
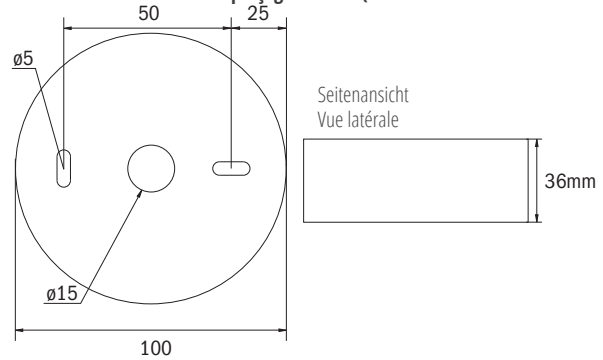

**Zubehör / Accessoires**



**AWIL-ÖFFNER:** Zum einfachen Öffnen der AWIL-Ex ist ein optionaler Öffner erhältlich.  
*Un outil facilitant l'ouverture du luminaire AWIL-Ex est disponible en option.*

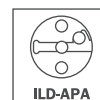

**AWIL-ADAPTER:** Adapterplatte für seitliche Kabelzuführung zu AWIL-D-Leuchten  
*Plaque d'adaptation pour passage latéral des câbles vers les luminaires AWIL-D*

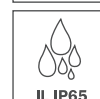

**AWIL-IP65:** IP65 Gehäuse für AWIL Deckenleuchte (weiss oder anthrazit)  
*Boîtier IP65 pour plafonnier AWIL (blanc ou anthracite)*

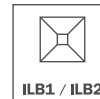

**AWIL-B1/AWIL-B2:** Quadratische Abdeckungen  
*Caches carrés*

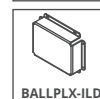

**BALLPLX-AWIL-D:** Plexiglas Ballschutz für AWIL-D Leuchten  
*Pare-ballons en plexiglas pour luminaires AWIL-D*



**BALLPLX-AWIL-E:** Plexiglas Ballschutz für AWIL-E Leuchten  
*Pare-ballons en plexiglas pour luminaires AWIL-E*







**3PW - EUTRAC**  
 3-Phasenadapter

Für Betoneinbau empfehlen wir z.B. die Dosen Spelsberg IBTronic XL H 185 FE oder Kaiser HaloX-P.  
 Pour l'encastrement dans le béton, nous recommandons des prises Spelsberg IBTronic XL H 185 FE ou Kaiser HaloX-P.

## FLUCHTWEGBELEUCHTUNG ÉCLAIRAGE D'ISSUE DE SECOURS





Abstandstabelle AWIL-DF-029-ML / AWIL-EF-029-ML für ebene Fluchtwege (weitere Abstandstabellen finden Sie auf unserer Website)

Tableau des distances AWIL-DF-029-ML / AWIL-EF-029-ML pour voies d'évacuation planes (vous trouverez d'autres tableaux des distances sur notre site web)

Montagehöhe (m) Hauteur de montage (m)					
2.00	2.30	6.11	12.65	<b>19.27</b>	8.02
2.50	2.41	6.45	14.12	<b>22.07</b>	9.33
3.00	2.43	6.73	15.42	<b>24.50</b>	9.81
3.50	2.36	6.92	16.29	<b>26.71</b>	10.16
4.00	2.31	7.01	16.52	<b>28.14</b>	9.42

Abstandstabelle AWIL-DS-029-ML / AWIL-ES-029-ML für ebene Fluchtwege (weitere Abstandstabellen finden Sie auf unserer Website)

Tableau des distances AWIL-DS-029-ML / AWIL-ES-029-ML pour voies d'évacuation planes (vous trouverez d'autres tableaux des distances sur notre site web)

Montagehöhe (m) Hauteur de montage (m)					
2.00	2.30	5.44	5.43	5.43	2.30
2.50	2.88	6.80	6.78	6.79	2,88
3.00	3.11	7.75	7.73	7.71	3.11
3.50	3.38	8.26	8.24	8.21	3.26
4.00	3.60	8.80	8.76	8.72	3.48
5.00	3.90	9.70	9.64	9.60	3.90
6.00	4.20	10.50	10.44	10.36	4.04
7.00	4.38	11.22	11.14	11.04	4.20
8.00	4.44	11.82	11.70	11.56	4.26
9.00	4.38	12.27	12.15	12.00	4.38
10.50	4.23	12.81	12.63	12.42	4.02
12.00	3.66	12.99	12.78	12.57	3.66

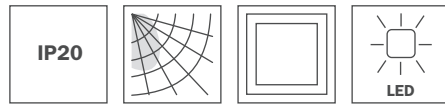

**Abstandstabelle AWIL-DH-029-ML / AWIL-EH-029-ML für ebene Fluchtwege (weitere Abstandstabellen finden Sie auf unserer Website)**

**Tableau des distances AWIL-DH-029-AT / AWIL-EH-029-ML pour voies d'évacuation planes (vous trouverez d'autres tableaux des distances sur notre site web)**

Montagehöhe (m) Hauteur de montage (m)					
2.00	0.39	1.16	5.55	<b>10.06</b>	4.29
2.50	0.49	1.45	6.93	<b>12.58</b>	5.36
3.00	0.58	1.74	8.32	<b>15.10</b>	6.43
3.50	0.68	2.03	9.70	<b>17.61</b>	7.51
4.00	0.78	2.32	11.09	<b>20.13</b>	8.58
5.00	0.80	2.18	12.24	<b>22.88</b>	9.40
6.00	0.84	2.24	12.96	<b>25.08</b>	9.98
7.00	0.98	2.40	13.66	<b>26.82</b>	10.78
8.00	0.98	2.60	14.16	<b>28.46</b>	11.02
9.00	1.11	2.76	14.55	<b>29.88</b>	11.52
10.50	1.11	2.85	15.03	<b>31.53</b>	12.09
12.00	1.26	3.09	15.54	<b>32.73</b>	12.42

**Abstandstabelle AWIL-DR-029 im AWIL-IP65 Gehäuse für ebene Fluchtwege (weitere Abstandstabellen finden Sie auf unserer Website)**

**Tableau des distances AWIL-DR-029 inside AWIL-IP65 housing pour voies d'évacuation planes (vous trouverez d'autres tableaux des distances sur notre site web)**

Montagehöhe (m) Hauteur de montage (m)					
2.00	4.71	10.79	10.79	10.78	4.71
2.50	5.36	12.49	12.49	12.50	5.36
3.00	5.20	13.98	14.00	14.02	5.20
3.50	3.89	14.53	14.51	14.78	4.03
4.00	2.60	13.78	13.78	13.88	2.60





Die Abstandstabelle basiert auf folgenden Parametern: Wartungsfaktor: 0.8; Notbeleuchtungs-faktor 1.00; Minimale Beleuchtungsstärke auf der Mittellinie: 1.00 lux; Minimale Beleuchtungsstärke auf der halben Rettungswegbreite: 0.50 lux; Gleichmässigkeit auf der Mittellinie maximal 40:1; Breite des Rettungsweges 2.00m

Le tableau des distances se base sur les paramètres suivants : Facteur de maintenance : 0,8 ; facteur d'éclairage de secours 1,00 ; intensité d'éclairage minimale sur la ligne médiane : 1,00 lux ; intensité d'éclairage minimale sur la moitié de la largeur de la voie : 0,50 lux ; uniformité sur la ligne médiane maximum 40:1 ; largeur de la voie d'évacuation 2,00 m

## FLUCHTWEGBELEUCHTUNG ÉCLAIRAGE D'ISSUE DE SECOURS





Abstandstabelle AWIL-DF-023-AT / AWIL-EF-023-AT für ebene Fluchtwege (weitere Abstandstabellen finden Sie auf unserer Website)

Tableau des distances AWIL-DF-023-AT / AWIL-EF-023-AT pour voies d'évacuation planes (vous trouverez d'autres tableaux des distances sur notre site web)

Montagehöhe (m) Hauteur de montage (m)					
2.00	2.00	5.41	11.52	<b>17.71</b>	7.46
2.50	2.02	5.63	12.79	<b>20.20</b>	8.18
3.00	1.95	5.75	13.64	<b>22.37</b>	8.24
3.50	1.78	5.77	13.64	<b>23.58</b>	7.51
4.00	1.54	5.65	13.05	<b>24.00</b>	6.66





Abstandstabelle AWIL-DS-023-AT(WL) / AWIL-ES-023-AT(WL) für ebene Fluchtwege (weitere Abstandstabellen finden Sie auf unserer Website)

Tableau des distances AWIL-DS-023-AT(WL) / AWIL-ES-023-AT(WL) pour voies d'évacuation planes (vous trouverez d'autres tableaux des distances sur notre site web)

Montagehöhe (m) Hauteur de montage (m)					
2.00	1.74	4.10	4.10	4.10	1.74
2.50	1.95	4.61	4.61	4.61	1.95
3.00	2.18	5.09	5.09	5.09	2.18
3.50	2.36	5.57	5.57	5.57	2.36
4.00	2.50	6.01	6.01	6.01	2.50
5.00	2.78	6.82	6.82	6.82	2.78
6.00	2.80	7.48	7.48	7.48	2.80
7.00	2.68	7.94	7.94	7.94	2.68
8.00	2.44	8.18	8.18	8.18	2.44
9.00	1.74	8.16	8.16	8.16	1.74

Abstandstabelle AWIL-DR-023-AT / AWIL-ER-023-AT für ebene Fluchtwege (weitere Abstandstabellen finden Sie auf unserer Website)

Tableau des distances AWIL-DR-023-AT / AWIL-ER-023-AT pour voies d'évacuation planes (vous trouverez d'autres tableaux des distances sur notre site web)

Montagehöhe (m) Hauteur de montage (m)					
2.00	4.29	10.10	10.10	10.10	4.29
2.50	4.33	11.66	11.66	11.66	4.33
3.00	2.52	12.55	12.55	12.55	2.52
3.50	0.12	10.19	10.19	10.19	0.12
4.00	0.00	8.97	8.97	8.97	0.0

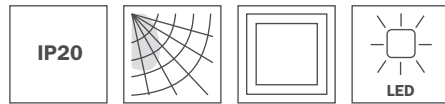

**Abstandstabelle AWIL-DF-028-AT(WL) / AWIL-EF-028-AT(WL) für ebene Fluchtwege (weitere Abstandstabellen finden Sie auf unserer Website)**

**Tableau des distances AWIL-DF-028-AT(WL) / AWIL-EF-028-AT(WL) pour voies d'évacuation planes (vous trouverez d'autres tableaux des distances sur notre site web)**

Montagehöhe (m) Hauteur de montage (m)					
2.00	1.30	3.89	9.20	15.02	5.49
2.50	1.11	3.88	9.03	16.15	4.91
3.00	0.86	3.71	8.25	15.93	3.22
3.50	0.00	3.32	6.31	14.34	0.00
4.00	0.00	2.80	5.22	11.53	0.00

**Abstandstabelle AWIL-DS-028-AT(WL) / AWIL-ES-028-AT(WL) für ebene Fluchtwege (weitere Abstandstabellen finden Sie auf unserer Website)**

**Tableau des distances AWIL-DS-028-AT(WL) / AWIL-ES-028-AT(WL) pour voies d'évacuation planes (vous trouverez d'autres tableaux des distances sur notre site web)**

Montagehöhe (m) Hauteur de montage (m)					
2.00	1.93	4.76	4.76	4.76	1.93
2.50	2.17	5.31	5.31	5.31	2.17
3.00	2.34	5.80	5.80	5.80	2.34
3.50	2.54	6.24	6.24	6.24	2.54
4.00	2.60	6.62	6.62	6.62	2.60
5.00	2.66	7.26	7.26	7.26	2.66
6.00	2.68	7.66	7.66	7.66	7.66
7.00	2.42	7.82	7.82	7.82	2.42
8.00	2.00	7.74	7.74	7.74	2.00
9.00	1.44	7.38	7.38	7.38	7.38
10.50		6.39	6.39	6.39	